

TM **TECH-
MASH-
EXPORT**

**SSSR
MOSKVA**

**КОВШОВЫЙ ШНЕКОВЫЙ ПОГРУЗЧИК
AUGER BUCKET LOADER
SCHNECKEN - BECHERWERKSLADER
CARGADOR DE CUCHARON
DE TRANSPORTADOR HELICOIDAL**

КШП-6

KATALOG

**КОВШОВЫЙ ШНЕКОВЫЙ ПОГРУЗЧИК
AUGER BUCKET LOADER
SCHNECKEN-BECHERWERKSLADER
CARGADOR DE CUCHARON DE TRANSPORTADOR HELICOIDAL**

КШП-6

КАТАЛОГ ЗАПАСНЫХ ЧАСТЕЙ
CATALOGUE OF SPARE PARTS
KATALOG DER ERSATZTEILE
CATALOGO DE PIEZAS DE REPUESTO



TECHMASHEXPORT • SSSR • MOSKVA

**КИНЕМАТИЧЕСКАЯ СХЕМА КОВШОВОГО ШНЕКОВОГО
ПОГРУЗЧИКА КШП-6**

**MECHANICAL DIAGRAM OF AUGER BUCKET LOADER
КШП-6**

**GETRIEBEPLAN DES SCHNECKEN-BECHERWERKSLADERS
КШП-6**

**ESQUEMA CINEMATICO DEL CARGADOR DE CUCHARON
DE TRANSPORTADOR HELICOIDAL
КШП-6**

1 — звездочка 5.01-03-04; 2 — звездочка 5.01-03-08; 3 — звездочка 5.01-04-05;
4 — звездочка 01-04-02АСБ; 5 — звездочка 01-06-1801Р; 6 — звездочка 01-07-05Р;
7 — звездочка 02-33-05СБ; 8 — звездочка 02-34-10; 9 — звездочка 02-06-06;
10 — звездочка 03-02-06В; 11 — звездочка 03-01-200; 12 — червяк 03-34-11А;
13 — колесо червячное 03-34-35А; 14 — вал-шестерня 03-04-36; 15 — колесо зубчатое
03-04-39М; 16 — вал-шестерня 03-04-40М; 17 — колесо зубчатое 03-04-41М;
18 — полумуфта 03-04-53/1; 19 — полумуфта электродвигателя 01-00-05/4;
20 — прокладка 01-00-05/2; 21 — кольцо 01-00-05/5Э; 22 — ковш 01-02-01А;
23 — шнек левый 01-07-01А; 24 — шнек правый 01-07-01.1; 25 — барабан веду-
щий 02-33-00; 26 — барабан натяжной 02-37-00; 27 — ролик опорный верхний
02-40-00; 28 — ролик опорный нижний 5.02-12-00; 29 — механизм подъема
02-02-400; 30 — лента транспортерная 5.02-21-00; 31 — цепь ковшовая 01-02-200;
32 — цепь ПР-25,4-6000 (57 звеньев); 33 — цепь ПР-15,875-2300-2 (71 звено);
34 — цепь ПР-25,4-6000 (140 звеньев); 35 — ремень клиновой Б-1500 вн., ремень
клиновой А-900

1 — sprocket 5.01-03-04; 2 — sprocket 5.01-03-08; 3 — sprocket 5.01-04-05;
4 — sprocket 01-04-02АСБ; 5 — sprocket 01-06-1801Р; 6 — sprocket 01-07-05Р;
7 — sprocket 02-33-05СБ; 8 — sprocket 02-34-10; 9 — sprocket 02-06-06;
10 — sprocket 03-02-06В; 11 — sprocket 03-01-200; 12 — worm 03-34-11А;
13 — worm wheel 03-34-35А; 14 — pinion-stem 03-04-36; 15 — toothed wheel
03-04-39М; 16 — pinion-stem 03-04-40М; 17 — toothed wheel 03-04-41М; 18 — half-
coupling 03-04-53/1; 19 — electric motor half-coupling 01-00-05/4; 20 — gasket
01-00-05/2; 21 — ring 01-00-05/5Э; 22 — bucket 01-02-01А; 23 — left-hand auger
01-07-01А; 24 — right-hand auger 01-07-01.1; 25 — driving drum 02-33-00;
26 — tensioning drum 02-37-00; 27 — upper supporting roller 02-40-00; 28 — lower
supporting roller 5.02-12-00; 29 — hoist 02-02-400; 30 — conveyor belt 5.02.21-00;
31 — bucket chain 01-02-200; 32 — chain ПР-25,4-6000 (57 links); 33 — chain
ПР-15,875-2300-2 (71 link); 34 — chain ПР-25,4-6000 (140 links); 35 — V-belt
Б-1500 вн., V-belt А-900

1 — Kettenrad 5.01-03-04; 2 — Kettenrad 5.01-03-08; 3 — Kettenrad 5.01-04-05;
4 — Kettenrad 01-04-02АСБ; 5 — Kettenrad 01-06-1801Р; 6 — Kettenrad 01-07-05Р;
7 — Kettenrad 02-33-05СБ; 8 — Kettenrad 02-34-10; 9 — Kettenrad 02-06-06;
10 — Kettenrad 03-02-06В; 11 — Kettenrad 03-01-200; 12 — Schnecke 03-34-11А;
13 — Schneckenrad 03-34-35А; 14 — Ritzelwelle 03-04-36; 15 — Zahnrad 03-04-39М;
16 — Ritzelwelle 03-04-40М; 17 — Zahnrad 03-04-41М; 18 — Kupplungshälfte
03-04-53/1; 19 — Kupplungshälfte des Elektromotors 01-00-05/4; 20 — Beilage
01-00-05/2; 21 — Ring 01-00-05/5Э; 22 — Becher 01-02-01А; 23 — linke Schnecke
01-07-01А; 24 — rechte Schnecke 01-07-01.1; 25 — Antriebstrommel 02-33-00;
26 — Spanntrommel 02-37-00; 27 — obere Tragrolle 02-40-00; 28 — untere Tragrolle
5.02-12-00; 29 — Hubwerk 02-02-400; 30 — Förderband 5.02-21-00; 31 — Becher-
kette 01-02-200; 32 — Kette ПР-25,4-6000 (57 Glieder); 33 — Kette ПР-15,875-2300-2
(71 Glieder); 34 — Kette ПР-25,4-6000 (140 Glieder); 35 — Keilriemen Б-1500 вн.,
Keilriemen А-900

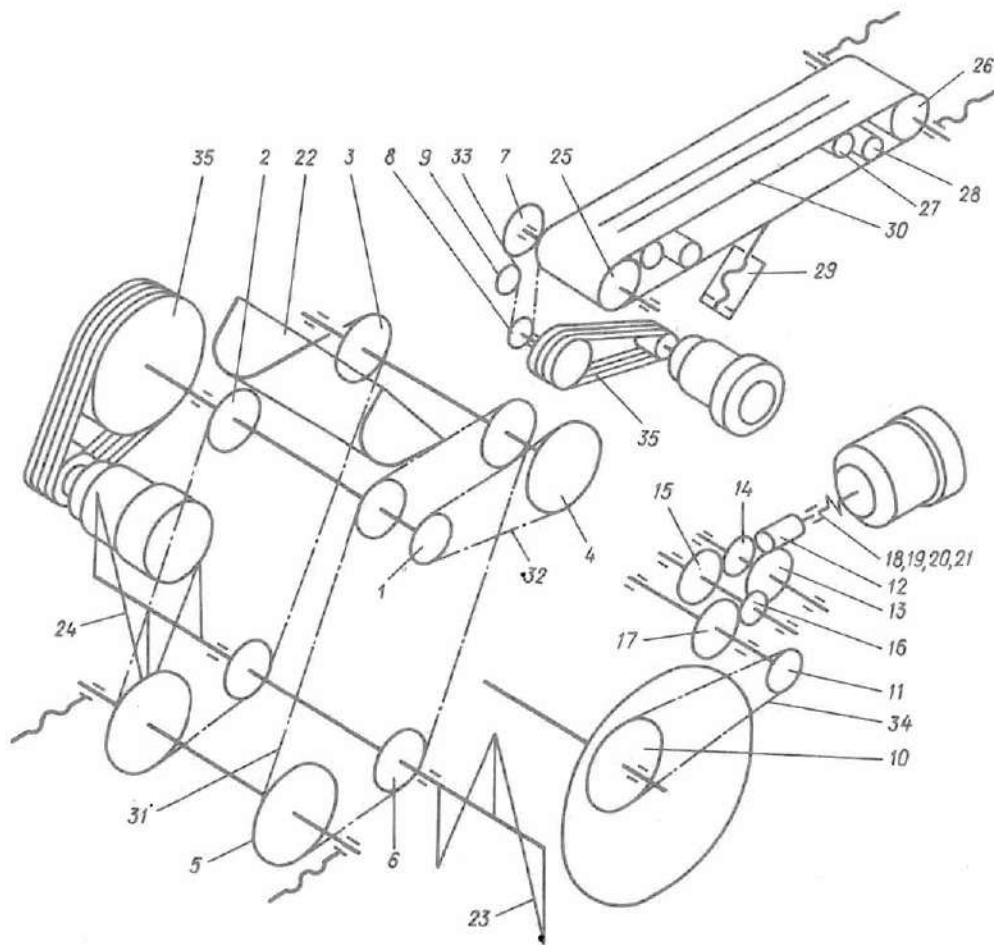

1 — piñón de cadena 5.01-03-04; 2 — piñón de cadena 5.01-03-08; 3 — piñón de
cadena 5.01-04-05; 4 — piñón de cadena 01-04-02АСБ; 5 — piñón de cadena
01-06-1801Р; 6 — piñón de cadena 01-07-05Р; 7 — piñón de cadena 02-33-05СБ;
8 — piñón de cadena 02-34-10; 9 — piñón de cadena 02-06-06; 10 — piñón de
cadena 03-02-06В; 11 — piñón de cadena 03-01-200; 12 — tornillo sin fin 03-34-11А;
13 — rueda de tornillo sin fin 03-34-35А; 14 — árbol-piñón 03-04-36; 15 — rueda
dentada 03-04-39М; 16 — árbol-piñón 03-04-40М; 17 — rueda dentada 03-04-41М;
18 — semiacoplamiento 03-04-53/1; 19 — semiacoplamiento del electromotor
01-00-05/4; 20 — junta 01-00-05/2; 21 — anillo 01-00-05/5Э; 22 — cucharón
01-02-01А; 23 — tornillo sin fin izquierdo 01-07-01А; 24 — tornillo sin fin derecho
01-07-01.1; 25 — tambor conductor 02-33-00; 26 — tambor tensor 02-37-00;
27 — rodillo de apoyo superior 02-40-00; 28 — rodillo de apoyo inferior 5.02-12-00;
29 — mecanismo de elevación 02-02-400; 30 — cinta transportadora 5.02-21-00;
31 — cadena de cucharón 01-02-200; 32 — cadena ПР-25,4-6000 (57 eslabones);
33 — cadena ПР-15,875-2300-2 (71 eslabones); 34 — cadena ПР-25,4-6000 (140
eslabones); 35 — correa trapezoidal Б-1500 вн., correa trapezoidal А-900

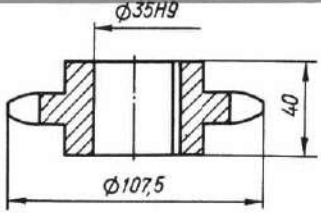
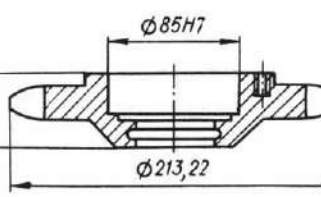
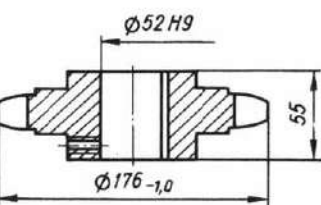
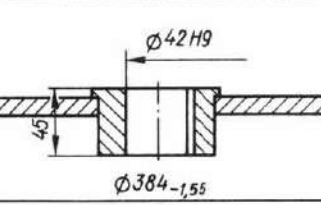
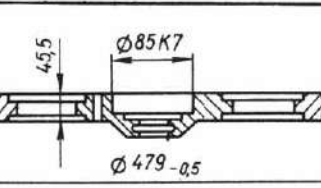
<p>Эскиз детали Part sketch Skizze des Teiles Croquis de la pieza</p>	<p>Номер детали Part No. Nr. des Teiles No. de la pieza</p>	<p>Наименование детали Name of part Benennung des Teiles Denominación de la pieza</p>	<p>Номер узла, в который входит деталь No. of unit including the part Nr. der Baugruppe, zu der das Teil gehört No. del conjunto que integra la pieza</p>	<p>Количество деталей, установленных на машине Quantity of parts mounted on machine Anzahl der Teile in der Maschine Número de piezas instaladas en la máquina</p>	<p>Масса Mass Masse Masa kg</p>
	<p>КШП-5 5.01-03-04</p>	<p>Звездочка Sprocket Kettenrad Piñón de cadena</p> <p>$z = 12; t = 25,4$</p>	<p>КШП-5 5.01-03-00</p>	<p>1</p>	<p>1,1</p>
	<p>КШП-5 5.01-03-08</p>	<p>Звездочка Sprocket Kettenrad Piñón de cadena</p> <p>$z = 16; t = 38,1$</p>	<p>КШП-5 5.01-03-00</p>	<p>2</p>	<p>4,0</p>
	<p>КШП-5 5.01-04-05</p>	<p>Звездочка Sprocket Kettenrad Piñón de cadena</p> <p>$z = 13; t = 38,1$</p>	<p>КШП-5 5.01-04-00P</p>	<p>2</p>	<p>3,5</p>
	<p>КШП-3 01-04-02АСБ</p>	<p>Звездочка Sprocket Kettenrad Piñón de cadena</p> <p>$z = 46; t = 25,4$</p>	<p>КШП-5 5.01-04-00P</p>	<p>1</p>	<p>11,0</p>
	<p>КШП-5 5.01-06-18.01P</p>	<p>Звездочка Sprocket Kettenrad Piñón de cadena</p> <p>$z = 38; t = 38,1$</p>	<p>КШП-5 5.01-06-00</p>	<p>2</p>	<p>10,1</p>

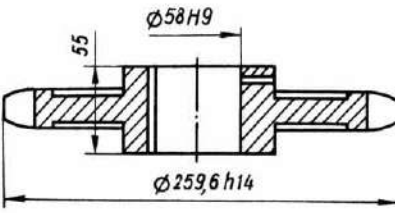
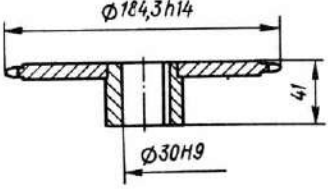
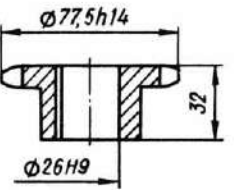
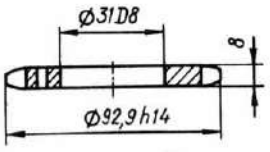
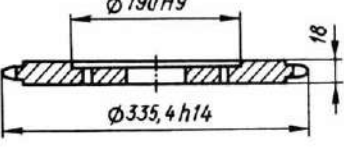
<p>Эскиз детали Part sketch Skizze des Teiles Croquis de la pieza</p>	<p>Номер детали Part No. Nr. des Teiles No. de la pieza</p>	<p>Наименование детали Name of part Benennung des Teiles Denominación de la pieza</p>	<p>Номер узла, в который входит деталь No. of unit including the part Nr. der Baugruppe, zu der das Teil gehört No. del conjunto que integra la pieza</p>	<p>Количество деталей, установленных на машине Quantity of parts mounted on machine Anzahl der Teile in der Maschine Número de piezas instaladas en la máquina</p>	<p>Масса Mass Masse Masa kg</p>
	КШП-3М 01-07-05Р	<p>Звездочка Sprocket Kettenrad Piñon de cadena</p> <p>$z=20; t=38,1$</p>	КШП-3М 01-07-00А	2	6,0
	КШП-3М 02-33-05СБ	<p>Звездочка Sprocket Kettenrad Piñon de cadena</p> <p>$z=35; t=15,875$</p>	КШП-5 5.02-06-00Р	1	2,6
	КШП-3М 02-34-10	<p>Звездочка Sprocket Kettenrad Piñon de cadena</p> <p>$z=14; t=15,875$</p>	КШП-5 5.02-06-00Р	1	0,47
	КШП-5 5.02-06-06	<p>Звездочка Sprocket Kettenrad Piñon de cadena</p> <p>$z=17; t=15,875$</p>	КШП-5 5.02-06-00Р	1	0,4
	КШП-3 03-02-06В	<p>Звездочка Sprocket Kettenrad Piñon de cadena</p> <p>$z=40; t=25,4$</p>	Р6-КШП-6 03.02.00Р	2	11,1

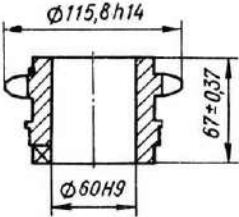
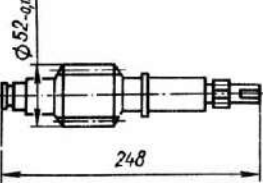
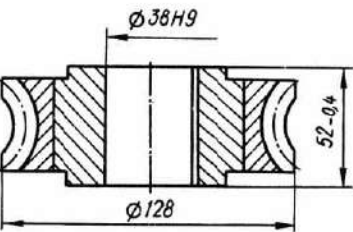
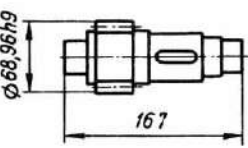
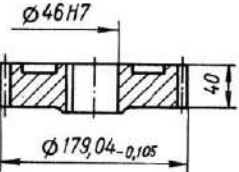
<p>Эскиз детали Part sketch Skizze des Teiles Croquis de la pieza</p>	<p>Номер детали Part No. Nr. des Teiles No. de la pieza</p>	<p>Наименование детали Name of part Benennung des Teiles Denominación de la pieza</p>	<p>Номер узла, в который входит деталь No. of unit including the part Nr. der Baugruppe, zu der das Teil gehört No. del conjunto que integra la pieza</p>	<p>Количество деталей, установленных на машине Quantity of parts mounted on machine Anzahl der Teile in der Maschine Número de piezas instaladas en la máquina</p>	<p>Масса Mass Masse Masa kg</p>
	<p>КШП-3 03-04-25P</p>	<p>Звездочка Sprocket Kettenrad Piñón de cadena</p> <p>$z = 13; t = 25,4$</p>	<p>P6-КШП-6 03.04.000</p>	<p>2</p>	<p>2,0</p>
	<p>КШП-3М 03-34-11А</p>	<p>Червяк Worm Schnecke Tornillo sin fin</p> <p>$z = 1; m = 4$</p>	<p>P6-КШП-6 03.04.000</p>	<p>2</p>	<p>1,8</p>
	<p>КШП-3М 03-04-35АСБ</p>	<p>Колесо червячное Worm wheel Schneckenrad Rueda de tornillo sin fin</p> <p>$z = 28; m = 4$</p>	<p>P6-КШП-6 03.04.000</p>	<p>2</p>	<p>4,3</p>
	<p>КШП-3М 03-04-36</p>	<p>Вал-шестерня Pinion-stem Ritzelwelle Arbol-piñón</p> <p>$z = 15; m = 4$</p>	<p>P6-КШП-6 03.04.000</p>	<p>2</p>	<p>2,4</p>
	<p>КШП-3М 03-04-39М</p>	<p>Колесо зубчатое Toothed wheel Zahnrad Rueda dentada</p> <p>$z = 43; m = 4$</p>	<p>P6-КШП-6 03.04.000</p>	<p>2</p>	<p>5,0</p>

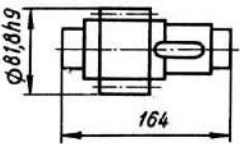
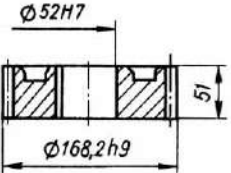
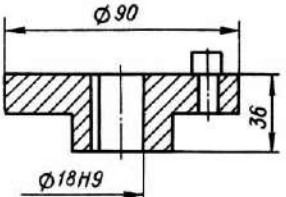
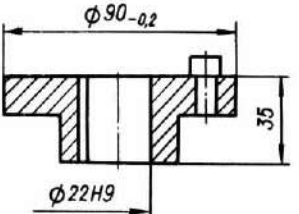
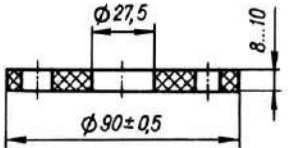
<p>Эскиз детали Part sketch Skizze des Teiles Croquis de la pieza</p>	<p>Номер детали Part No. Nr. des Teiles No. de la pieza</p>	<p>Наименование детали Name of part Benennung des Teiles Denominación de la pieza</p>	<p>Номер узла, в который входит деталь No. of unit including the part Nr. der Baugruppe, zu der das Teil gehört No. del conjunto que integra la pieza</p>	<p>Количество деталей, установленных на машине Quantity of parts mounted on machine Anzahl der Teile in der Maschine Número de piezas instaladas en la máquina</p>	<p>Масса Mass Masse Masa kg</p>
	<p>КШП-3М 03-04-40М</p>	<p>Вал-шестерня Pinion-stem Ritzelwelle Arbol-pinón $z = 14; m = 5$</p>	<p>P6-КШП-6 03.04.000</p>	<p>2</p>	<p>3,5</p>
	<p>КШП-3М 03-04-41М</p>	<p>Колесо зубчатое Toothed wheel Zahnrad Rueda dentada $z = 32; m = 5$</p>	<p>P6-КШП-6 03.04.000</p>	<p>2</p>	<p>6,0</p>
	<p>КШП-3 03-04-53/1</p>	<p>Полумуфта Half-coupling Kupplungshälfte Semiacoplamiento</p>	<p>P6-КШП-6 03.04.000</p>	<p>2</p>	<p>1,0</p>
	<p>КШП-3 01-00-05/4</p>	<p>Полумуфта электродвигателя Electric motor half-coupling Kupplungshälfte des Elektromotors Semiacoplamiento del electromotor</p>	<p>P6-КШП-6 03.04.000</p>	<p>2</p>	<p>0,8</p>
	<p>КШП-3 01-00-05/2</p>	<p>Прокладка Gasket Beilage Junta</p>	<p>P6-КШП-6 03.04.000</p>	<p>2</p>	<p>0,09</p>

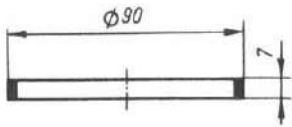
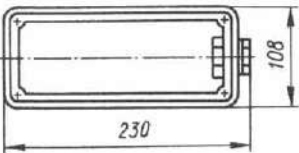
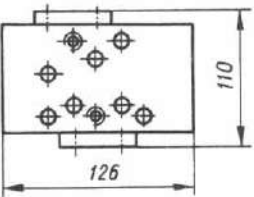
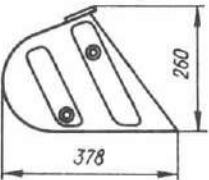
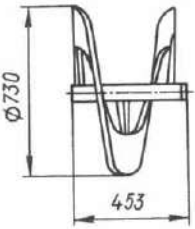
<p>Эскиз детали Part sketch Skizze des Teiles Croquis de la pieza</p>	<p>Номер детали Part No. Nr. des Teiles No. de la pieza</p>	<p>Наименование детали Name of part Benennung des Teiles Denominación de la pieza</p>	<p>Номер узла, в который входит деталь No. of unit including the part Nr. der Baugruppe, zu der das Teil gehört No. del conjunto que integra la pieza</p>	<p>Количество деталей, установленных на машине Quantity of parts mounted on machine Anzahl der Teile in der Maschine Número de piezas instaladas en la máquina</p>	<p>Масса Mass Masse Masa kg</p>
	<p>КШП-3М 01-00-05/5Э</p>	<p>Кольцо Ring Ring Anillo</p>	<p>Р6-КШП-6 03.04.000</p>	<p>2</p>	<p>0,036</p>
	<p>Р6-КШП-6 04.02.000</p>	<p>Пульт дистанционного управления Remote control console Fernbedienung des Steuerpultes Tablero de mando a distancia</p>	<p>Р6-КШП-6 04.00.000</p>	<p>1</p>	<p>0,77</p>
	<p>КШП-5 5.05-01-02.2А</p>	<p>Переходная плита золотника Slide valve adapter plate Übergangsplatte des Schiebers Placa adaptadora del distribuidor</p>	<p>КШП-5 5.05.01-03</p>	<p>2</p>	<p>2,2</p>
	<p>Р6-КШП-6 01.02.100СБ</p>	<p>Ковш Bucket Becher Cucharón</p>	<p>Р6-КШП-6 01.02.000</p>	<p>10</p>	<p>11,3</p>
	<p>КШП-3М 01-07-01АСБ</p>	<p>Шнек левый Auger, left-hand Linke Schnecke Tornillo sin fin izquierdo</p>	<p>КШП-3М 01-07-00А</p>	<p>1</p>	<p>17,6</p>

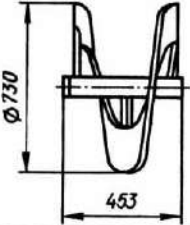
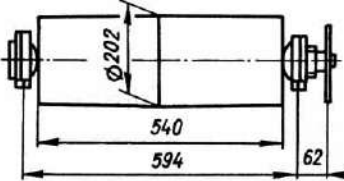
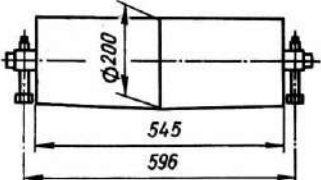
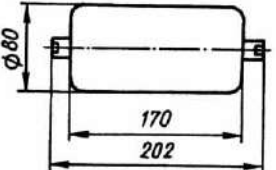
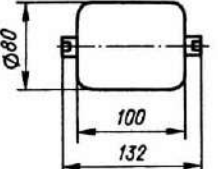
Эскиз детали Part sketch Skizze des Teiles Croquis de la pieza	Номер детали Part No. Nr. des Teiles No. de la pieza	Наименование детали Name of part Benennung des Teiles Denominación de la pieza	Номер узла, в который входит деталь No. of unit including the part Nr. der Baugruppe, zu der das Teil gehört No. del conjunto que integra la pieza	Количество деталей, установленных на машине Quantity of parts mounted on machine Anzahl der Teile in der Maschine Número de piezas instaladas en la máquina	Масса Mass Masse Masa kg
	КШП-3М 01-07-01 01	Шнек правый Auger, right-hand Rechte Schnecke Tornillo sin fin derecho	КШП-3М 01-07-00А	1	17,6
	КШП-3М 02-33-00СБ	Барабан ведущий Driving drum Antriebstrommel Tambor conductor	Р6-КШП-6 02.00.000	1	48,9
	КШП-3М 02-37-00СБ	Барабан натяжной Tensioning drum Spanntrommel Tambor tensor	Р6-КШП-6 02.00.000	1	14,9
	КШП-3М 02-40-00АСБ	Ролик опорный верхний Upper supporting roller Obere Tragrolle Rodillo de apoyo superior	Р6-КШП-6 02.00.000	4	3,4
	КШП-5 5.02-12-00СБ	Ролик опорный нижний Lower supporting roller Untere Tragrolle Rodillo de apoyo inferior	Р6-КШП-6 02.00.000	6	2,67

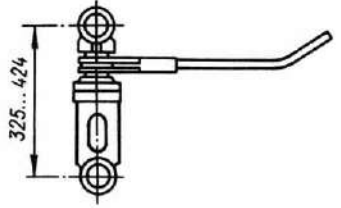
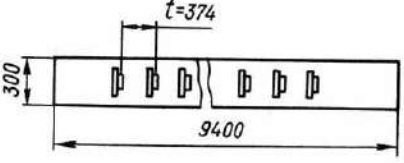
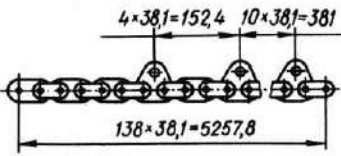
<p>Эскиз детали Part sketch Skizze des Teiles Croquis de la pieza</p>	<p>Номер детали Part No. Nr. des Teiles No. de la pieza</p>	<p>Наименование детали Name of part Benennung des Teiles Denominación de la pieza</p>	<p>Номер узла, в который входит деталь No. of unit including the part Nr. der Baugruppe, zu der das Teil gehört No del conjunto que integra la pieza</p>	<p>Количество деталей, установленных на машине Quantity of parts mounted on machine Anzahl der Teile in der Maschine Número de piezas instaladas en la máquina</p>	<p>Масса Mass Masse Masa kg</p>
	<p>P6-КШП-6 02.02.400СБ</p>	<p>Механизм подъема Hoist Hubwerk Mecanismo de elevación</p>	<p>P6-КШП-6 02.00.000</p>	<p>1</p>	<p>11,63</p>
	<p>КШП-5 5.02-21-00АСБ</p>	<p>Лента транспортерная Conveyer belt Förderband Cinta transportadora</p>	<p>P6-КШП-6 02.00.000</p>	<p>1</p>	<p>43</p>
	<p>P6-КШП-6 01.02.200СБ</p>	<p>Цепь ковшовая Bucket chain Becherkette Cadena de cucharón</p>	<p>P6-КШП-6 01.02.000</p>	<p>2</p>	<p>32,0</p>
	<p>ГОСТ 13568—75</p>	<p>Цепь ПР-25,4-6000 Chain Kette Cadena</p>	<p>P6-КШП-6 01.00.000</p>	<p>57 зв. links Glieder eslab.</p>	
	<p>ГОСТ 13568—75</p>	<p>Цепь ПР-15,875-2300-2 Chain Kette Cadena</p>	<p>КШП-5 5.02-06-00Р</p>	<p>71 зв links Glieder eslab.</p>	

Эскиз детали Part sketch Skizze des Teiles Croquis de la pieza	Номер детали Part. No. Nr. des Teiles No. de la pieza	Наименование детали Name of part Benennung des Teiles Denominación de la pieza	Номер узла, в который входит деталь No. of unit including the part Nr. der Baugruppe, zu der das Teil gehört No. del conjunto que integra la pieza	Количество деталей, установленных на машине Quantity of parts mounted on machine Anzahl der Teile in der Maschine Número de piezas instaladas en la máquina	Масса Mass Masse Masa kg
	ГОСТ 13568—75	Цепь ПР-25,4-6000 Chain Kette Cadena	Р6-КШП-6 03.00.000	140 зв. links Glieder eslab.	
	ГОСТ 1284.1—80 ГОСТ 1284.3—80	Ремень клиновой V-belt Keilriemen Correa trapezoidal Б-1500 вн. Ш	Р6-КШП-6 01.00.000	4	
	ГОСТ 1284.1—80 ГОСТ 1284.3—80	Ремень клиновой V-belt Keilriemen Correa trapezoidal А-900 вн. Т	Р6-КШП-6 02.04.000	3	

Внешторгиздат. Изд. № 1410У/88.
Ковшовой шнековой погрузчик КШП-6.
Каталог на рус., англ., нем. и исп. яз.
О. Зак. 2520.



TECHMASHEXPORT

SSSR * MOSKVA